

M232 Monkey Light®

Szerelési útmutató

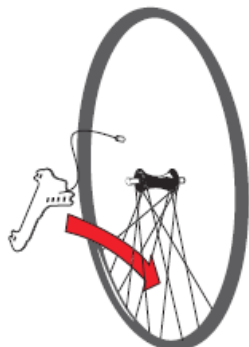

1. Helyezze el a küllők közé.

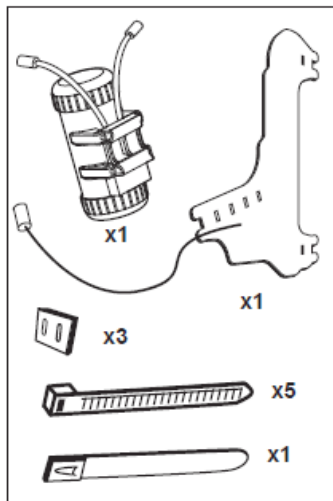
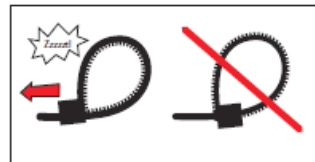
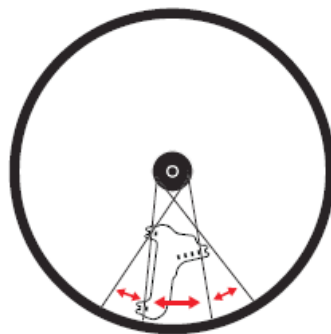

2. Helyezze el a szélesebb területen.

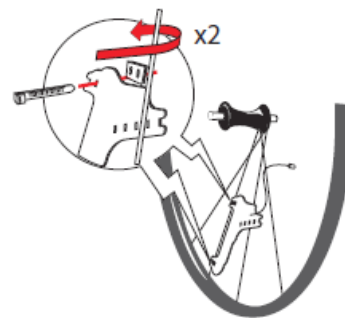

3. Rögzítse a gumi kockával a küllőkhöz.

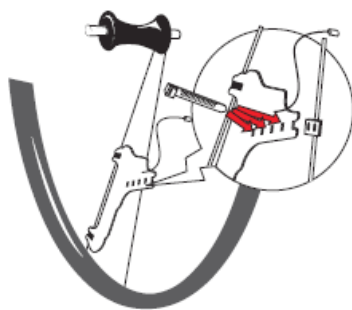

4. Helyezze el a 2. küllő rögzítést. Használja a legközelebbi lyukat.

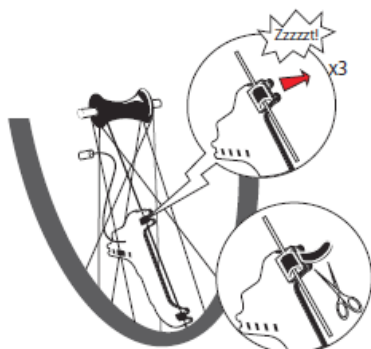

5. Húzza meg a gyorskötőzöket majd vágja le a felesleget.



6. Vegye ki az akkumulátorokat a tartóból

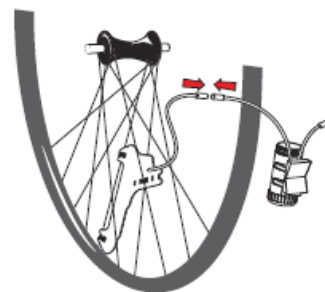

7. Csatlakoztassa

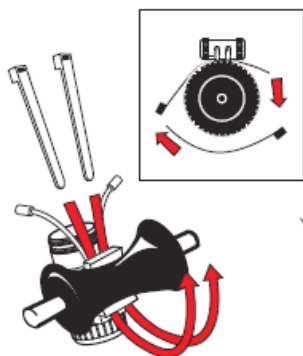

8. Kerékagyhoz rögzítés
Vastagabb kerékagnál használjon 4 db gyorskötőzöt

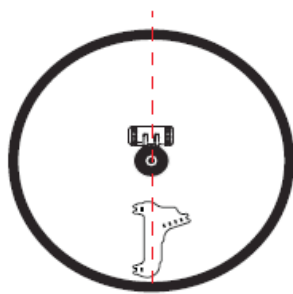

9. Egyensúly beállítása.

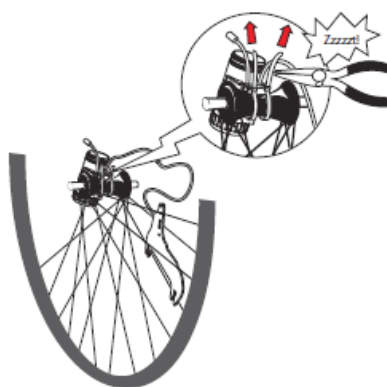

10. Gyorskötőzök feszesre húzása.

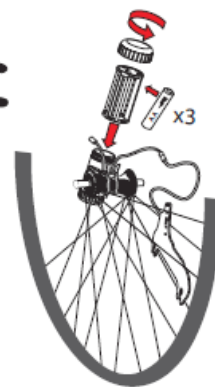

11. Akkumulátorok behelyezése.

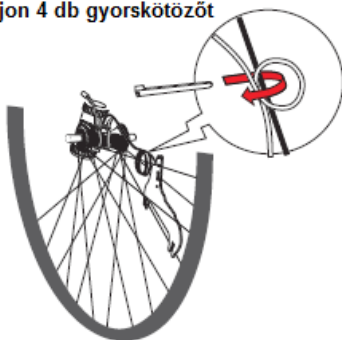

12. Laza vezetékek rögzítése

Opcionális lehetőség: lopásgátló fém szij

A fém heveder csak 1x használható! Kérem ellenőrizze a helyes rögzítést a használata előtt

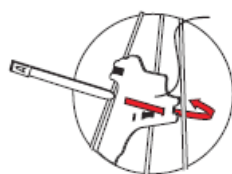

13. A küllőknél használja a rendelkezésre álló nyílásokat

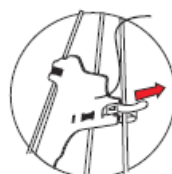

14. Hajtsa vissza majd fűzze át a reteszen



<http://www.monkeylight.hu/termektamogatas.htm>

monkeylectric®

copyright MonkeyLectric LLC